

優勝 片岡(大)・平本(和) (MFスターダスト)  
準優勝 神谷(秀)・神谷(涼) (トウエンティワン)  
3位 鮫島(孝)・上泉(貴) (青べか)  
4位 二ノ宮(智)・吉永(成) (ワンワールド)

1R | 2R | 3R | SF | Final | SF | 3R | 2R | 1R

○はシード番号

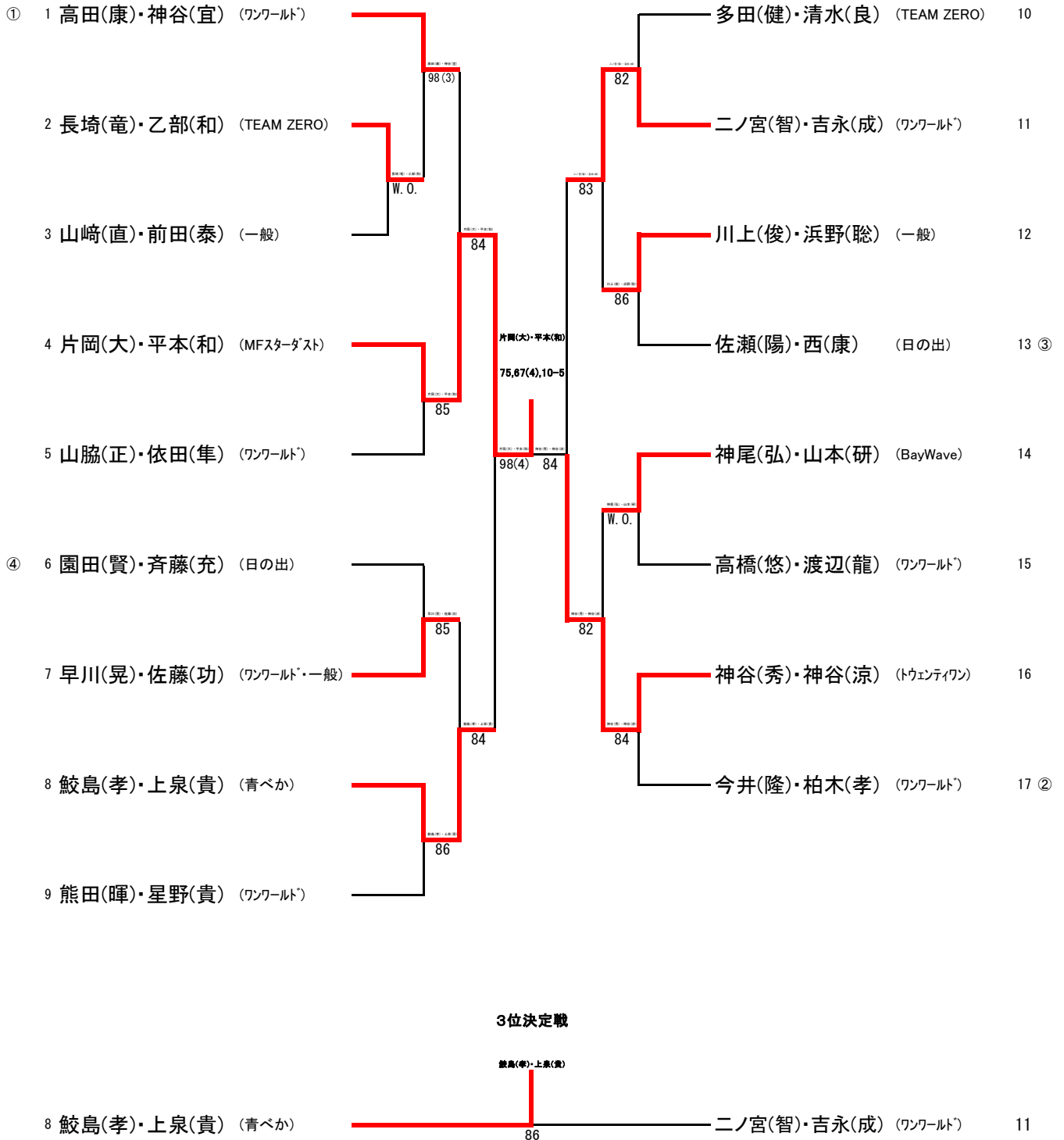

優勝 松原(晋)・森田(透) (ワンワールド・Bay Wave)  
準優勝 梶(幸)・狩野(寛) (SOL)  
3位 富高(幸)・豊田(義) (ワンワールド)  
4位 菊地(登)・奥(智) (サンコーホ)

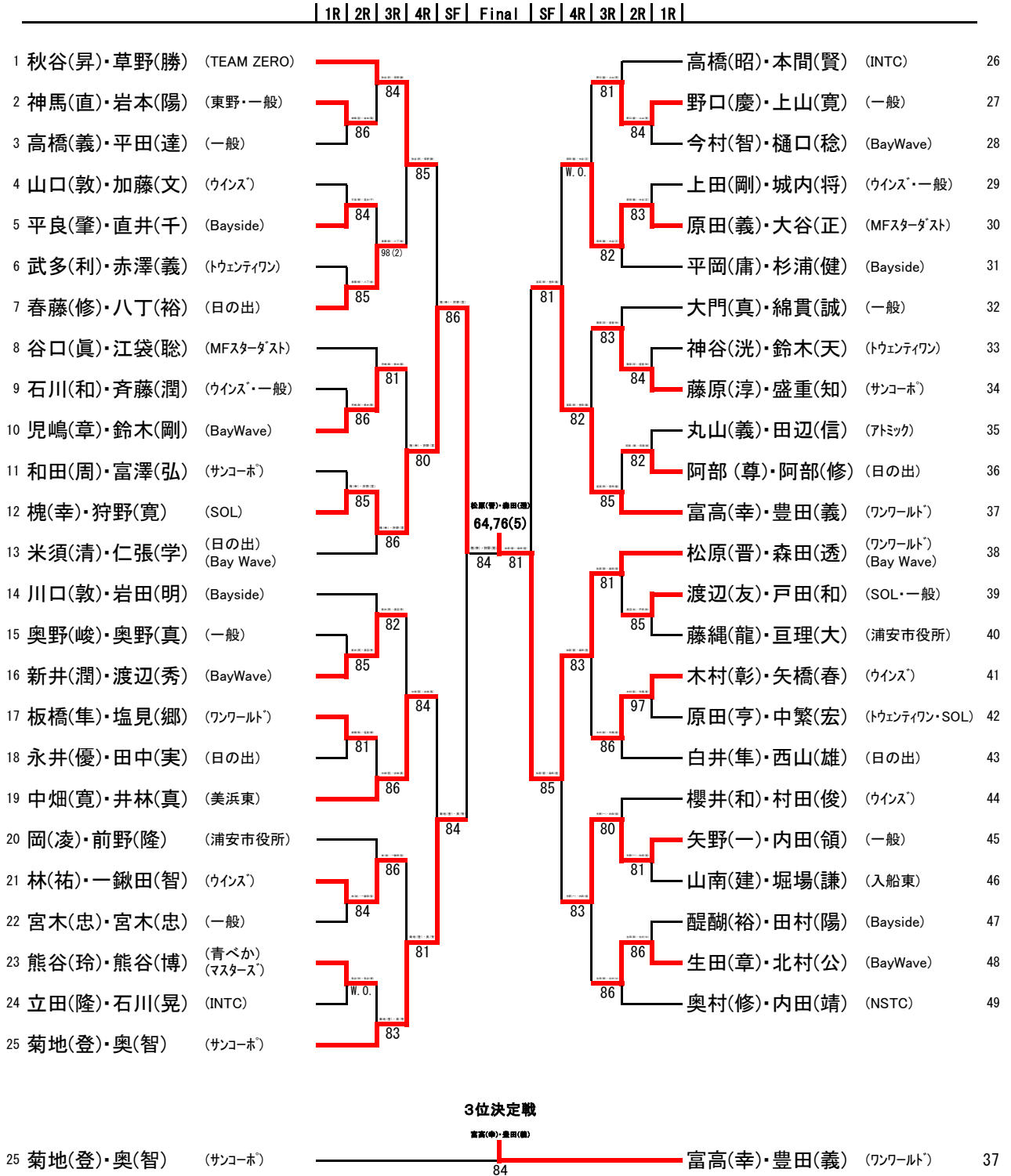

優勝 喜納(克)・菊池(毅) (青べか)  
準優勝 田中(敦)・鈴木(茂) (翼)  
3位 山本(剛)・友清(量) (一般)  
4位 井上(雅)・黒田(善) (一般)

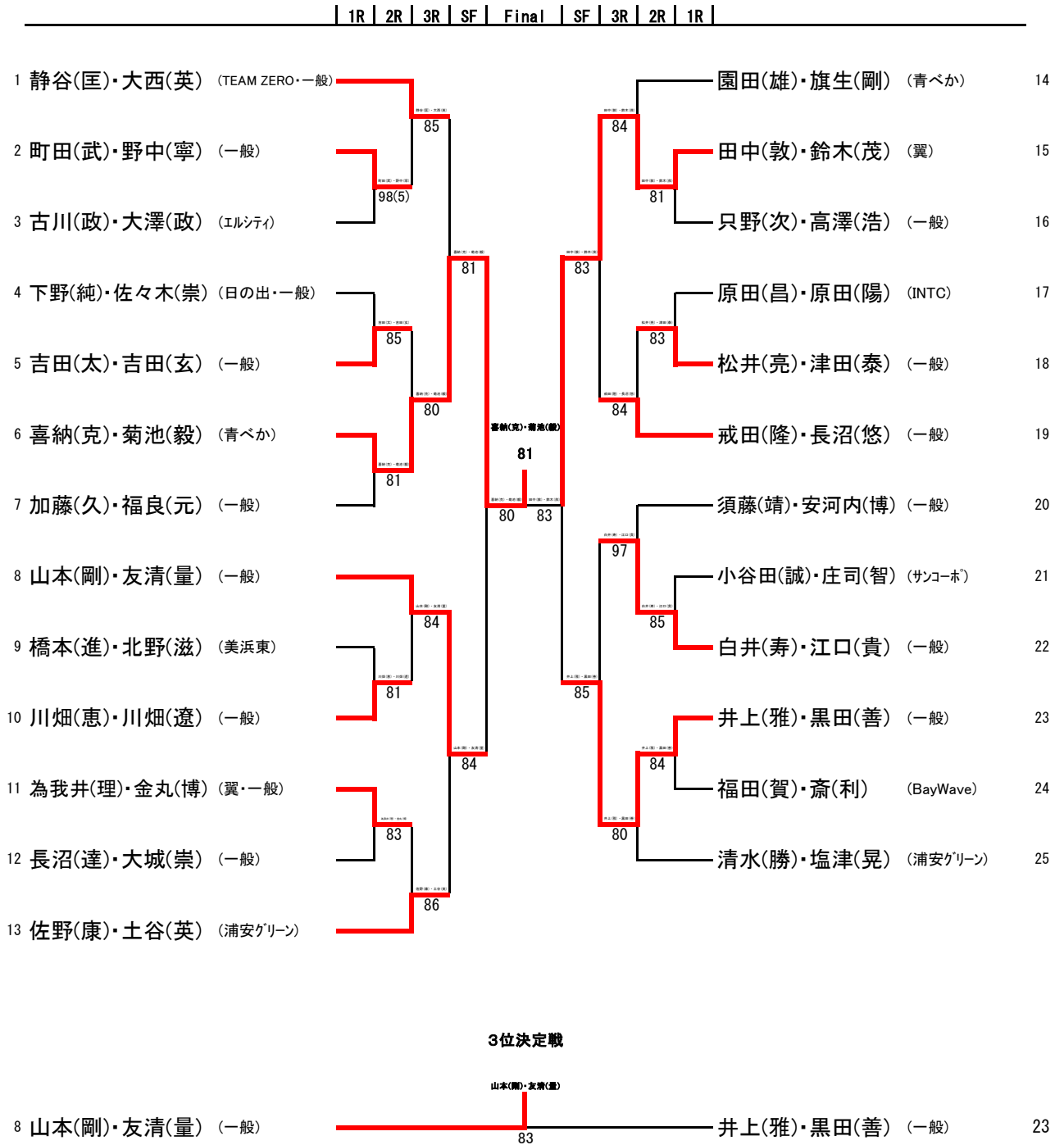

第36回秋季市民体育大会 (ダブルス)  
男子45

浦安市教育委員会・浦安市スポーツ協会

優勝 石谷(勇)・堀(真) (AUT)  
準優勝 寺島(知)・岡田(宜) (Air-K)  
3位 小原(政)・小田(徹) (AUT)  
4位 田口(佳)・斉藤(俊) (AUT・SOL)

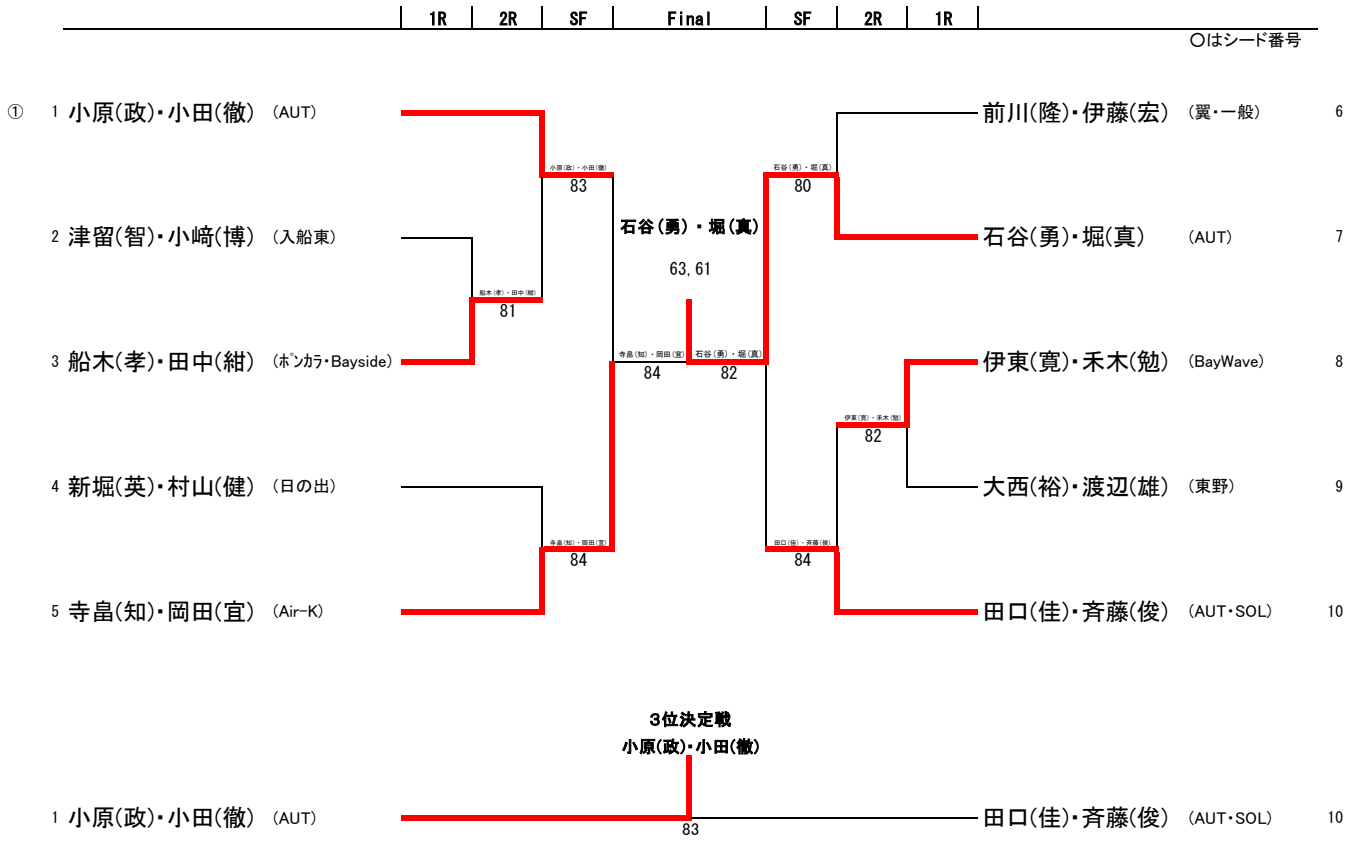

第36回秋季市民体育大会 (ダブルス)  
男子55

浦安市教育委員会・浦安市スポーツ協会

優勝 天野(清)・國定(仁) (ワンワールド)  
準優勝 中島(研)・吉田(英) (NSTC・一般)  
3位 道旗(繁)・永守(博) (ウインズ)  
4位 田邊(學)・藤本(正) (NSTC・日の出)

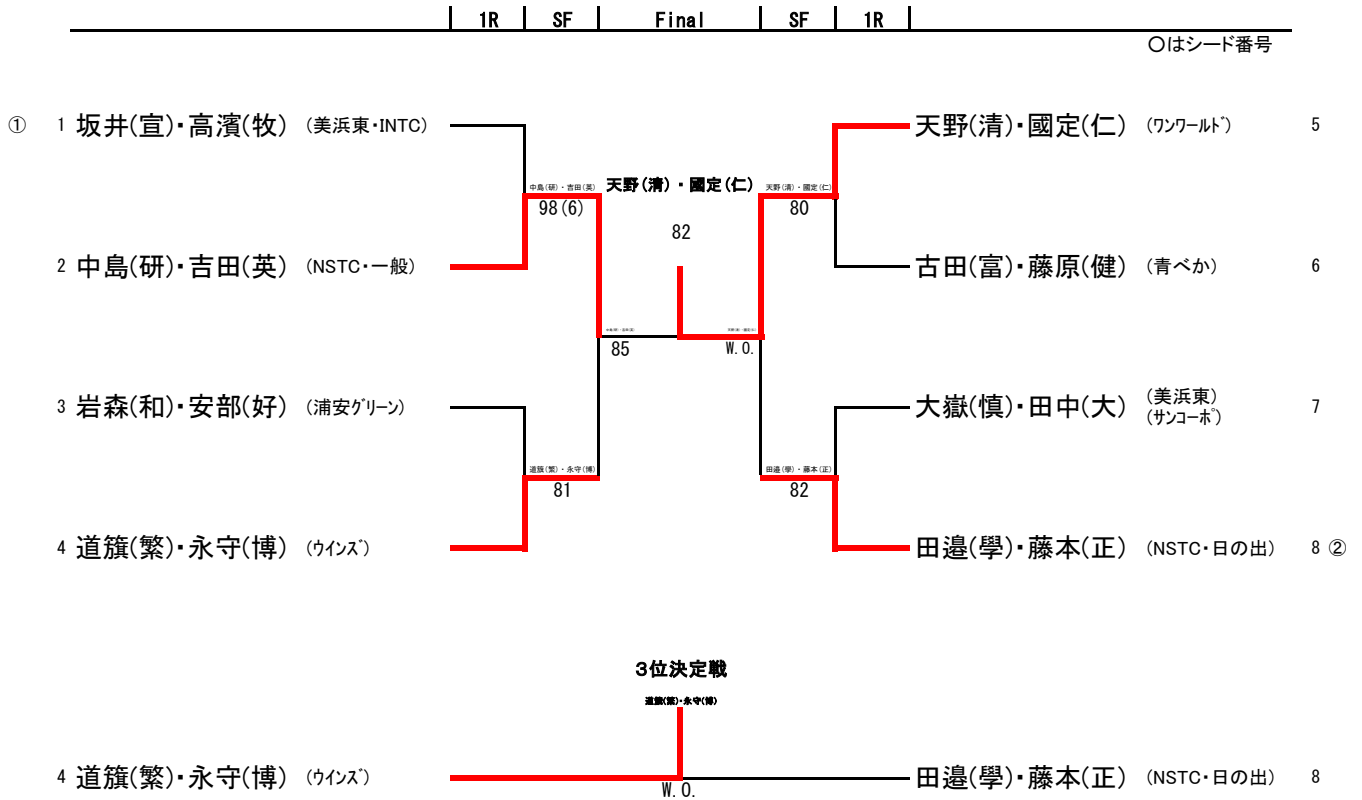

優勝 **工藤(正)・室伏(雅)** (エルシテイ)  
準優勝 **阿部(均)・鈴木(清)** (NSTC・日の出)  
3位 **佃(喜)・井富(正)** (マスターズ)  
4位 **松田(三)・高橋(功)** (マスターズ)

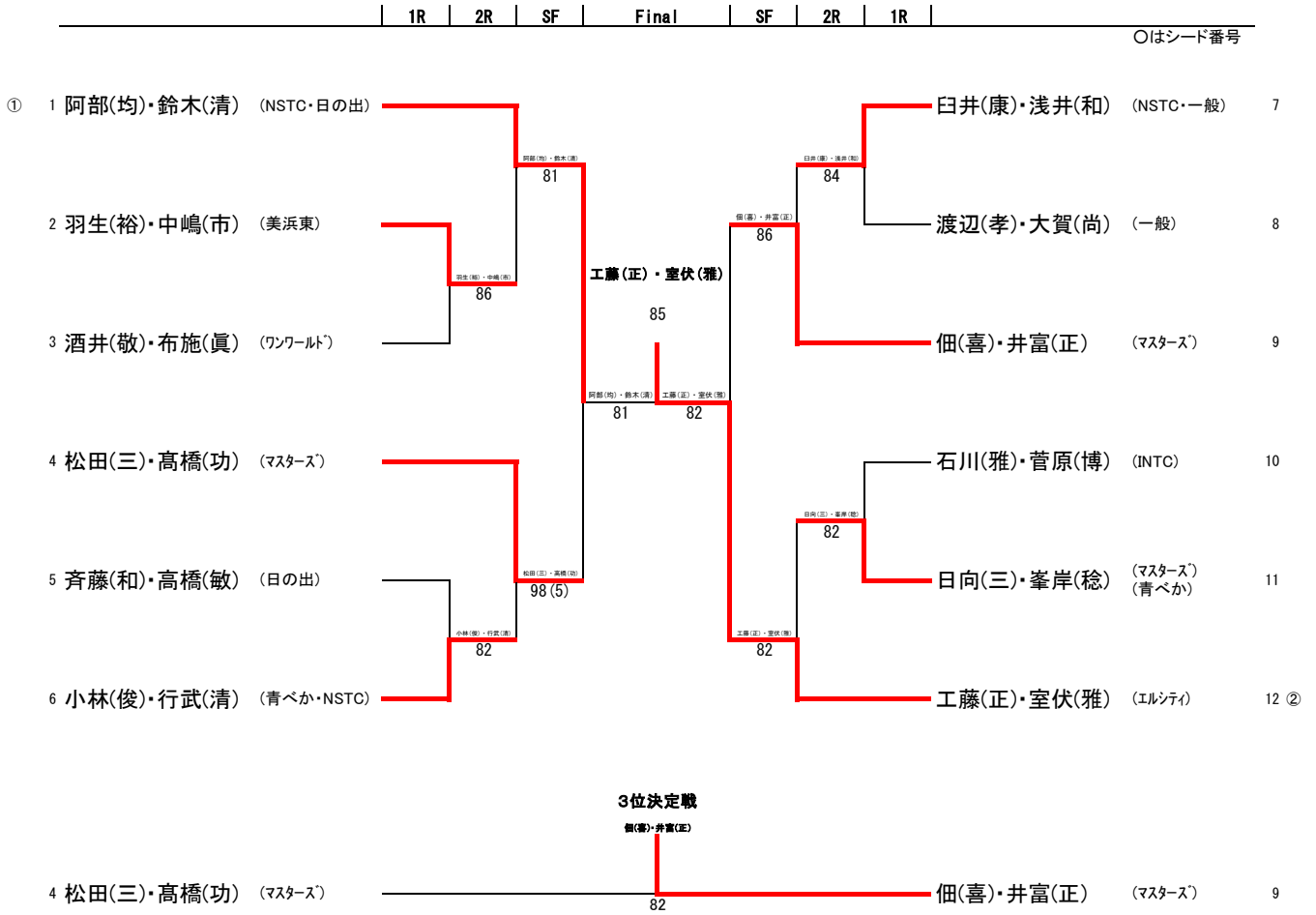

第36回秋季市民体育大会 (ダブルス)  
男子70

浦安市教育委員会・浦安市スポーツ協会

優勝 川口(勝)・砂川(豊) (NSTC・青べか)  
準優勝 津野(秋)・舟橋(省) (NSTC・入船東)  
3位 眞壁(武)・長坂(充) (AUT)  
4位 宮沢(龍)・河野(晶) (マスターズ・日の出)

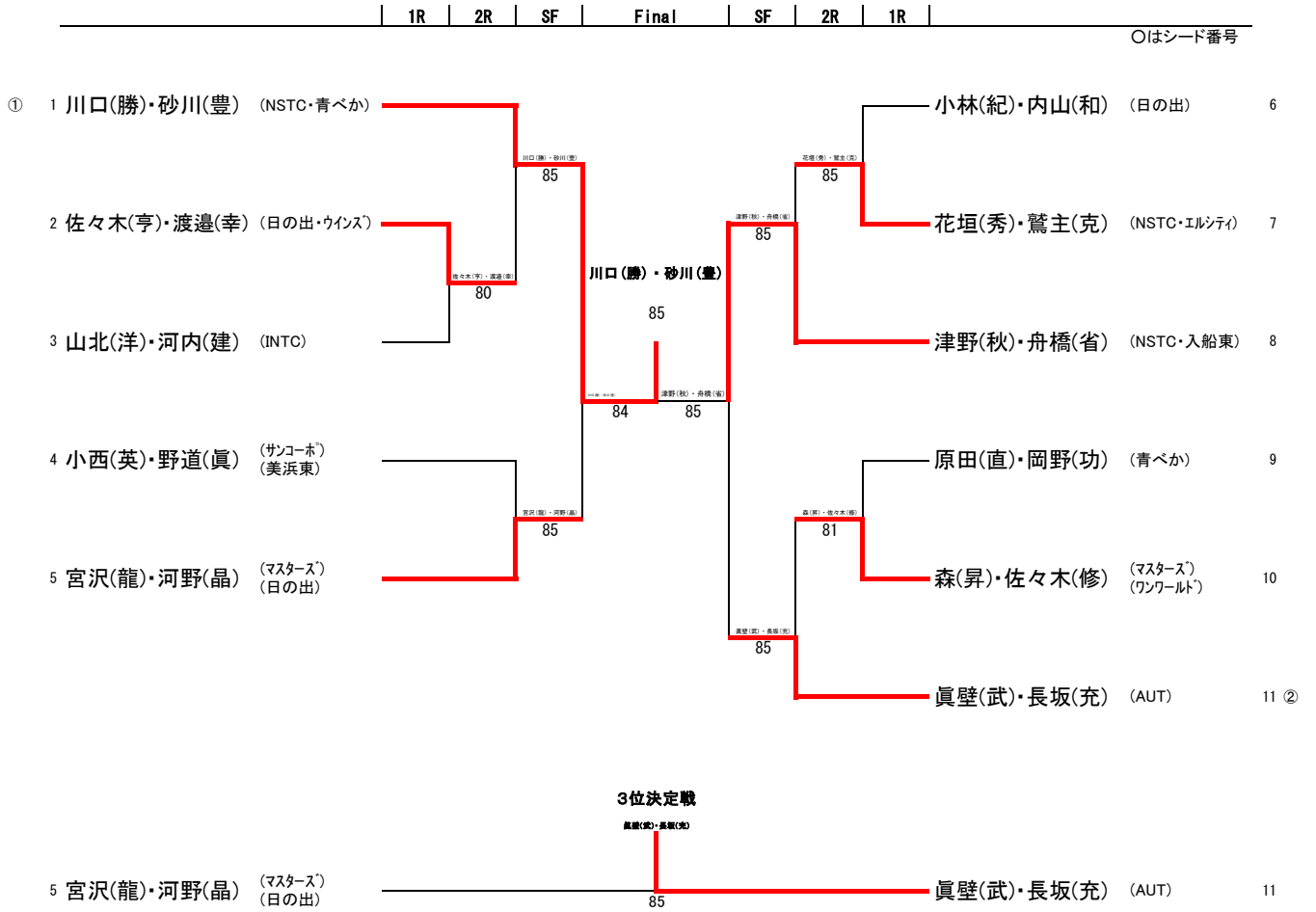

優勝 佐藤(恵)・鈴木(智) (Air-K)  
準優勝 霧生(香)・小原(恵) (Air-K・AUT)  
3位 河合(理)・垂石(菜) (Air-K・アトミック)  
4位 狩野(加)・藤田(由) (SOL・Bay Wave)

1R | 2R | 3R | SF | Final | SF | 3R | 2R | 1R

○はシード番号

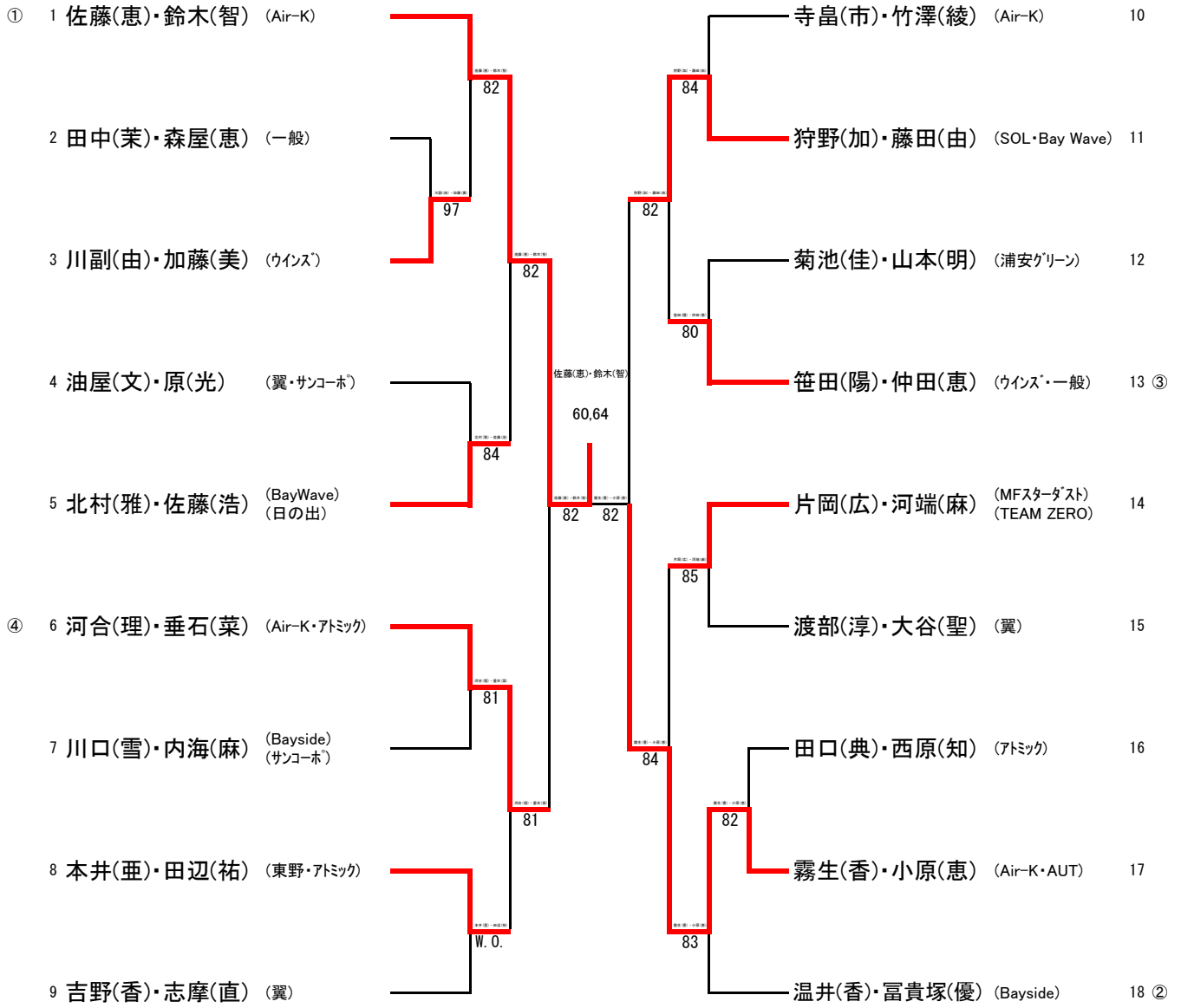

3位決定戦

河合(理)・垂石(菜)

6 河合(理)・垂石(菜) (Air-K・アトミック) 84 狩野(加)・藤田(由) (SOL・Bay Wave) 11



優勝 新井(美)・森(清) (BayWave・日の出)  
準優勝 谷奥(雅)・岩崎(美) (入船北)  
3位 山本(清)・大貫(範) (入船東・ウインズ)  
4位 二羽(真)・西野(夏) (ウインズ・翼)

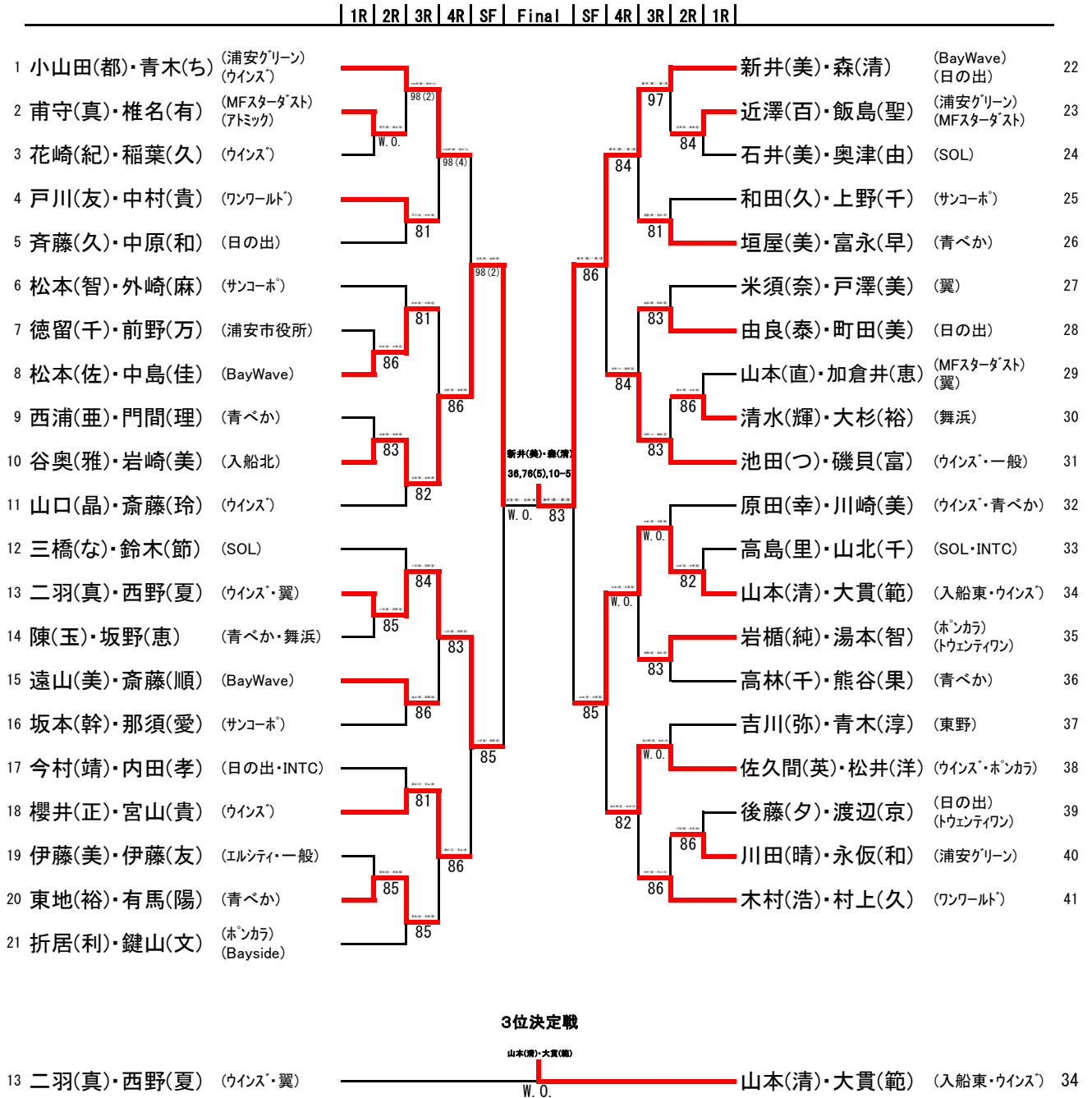

優勝 坂本(未)・望月(啓) (青べか)  
準優勝 竹内(英)・有地(恵) (日の出)  
3位 金丸(聡)・金子(由) (一般)  
4位 中島(亜)・平林(悦) (青べか)

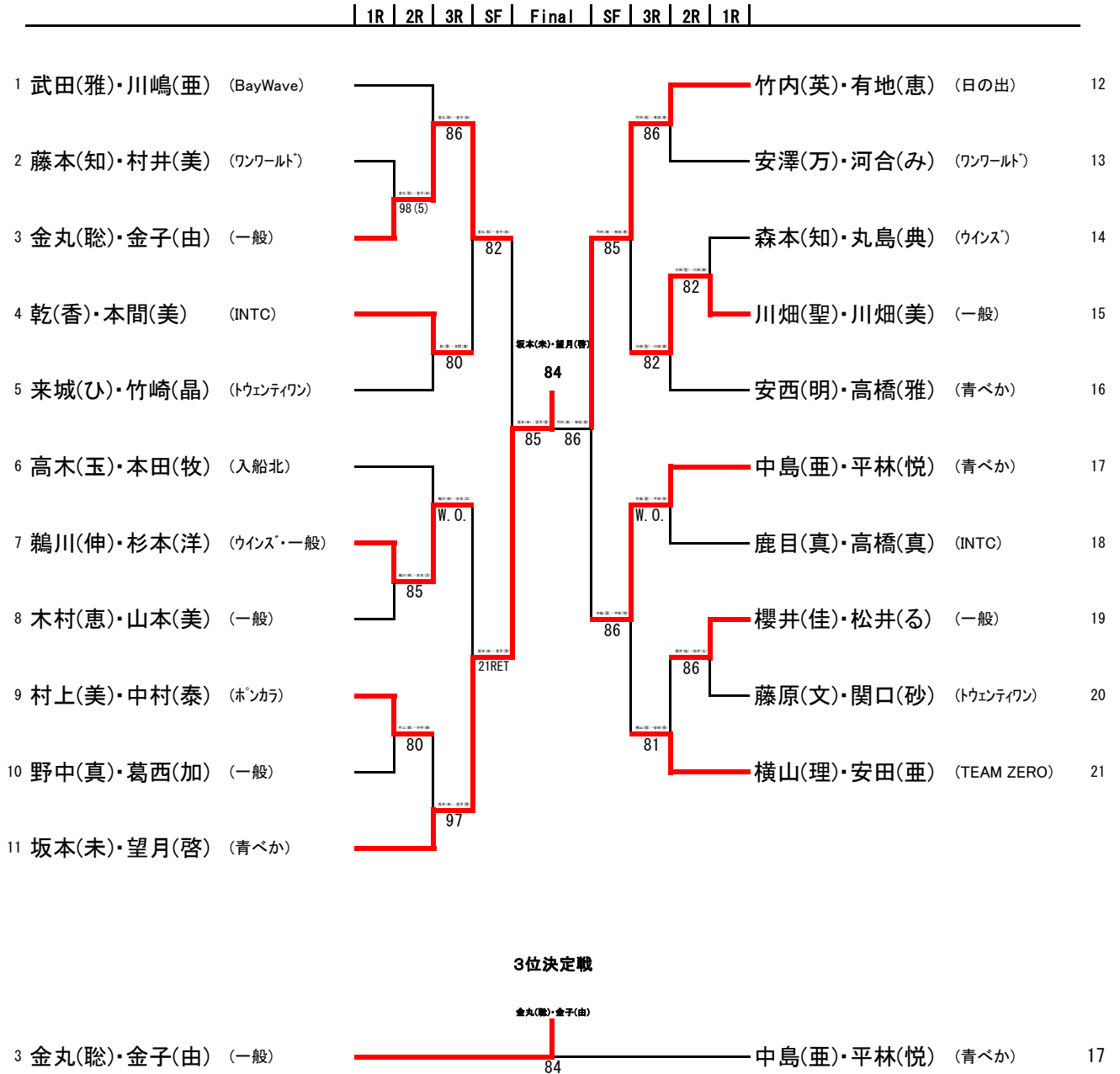

優勝 御代(左)・鈴木(巳) (翼)  
準優勝 熊谷(美)・工藤(千) (青べか・エルシティ)  
3位 相川(万)・水谷(陽) (ホンカラ)  
4位 今村(悦)・井上(雅) (浦安グリーン)

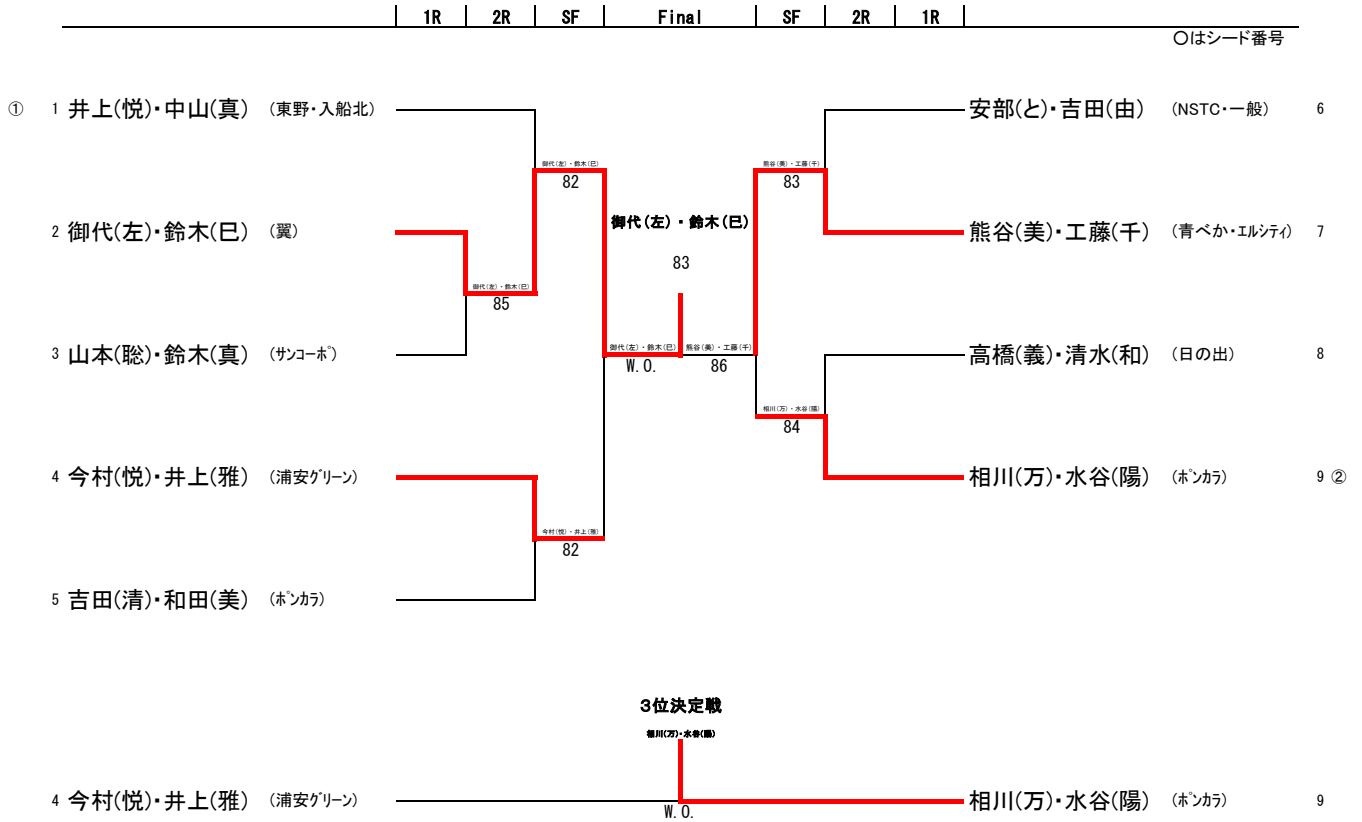

優勝 清水(礼)・上坂(る) (翼・日の出)  
準優勝 梨本(好)・武蔵(美) (SOL)  
3位 木島(み)・下間(眞) (東野・サンコーホ)  
4位 板倉(三)・伊東(道) (青べか)

